

# Table of Contents

Master HomeMode .....	1
101, 111 .....	1
102 .....	1
103 .....	2
104, 114 .....	2
105 .....	3
106 .....	3
107, 117 .....	4
108 .....	5
109 .....	5
110 .....	6
121 .....	7

# Master HomeMode

× COMIZOA의 EtherCAT Master에서 추가 지원하는 HomeMode에 대한 안내 페이지입니다.

## 101, 111

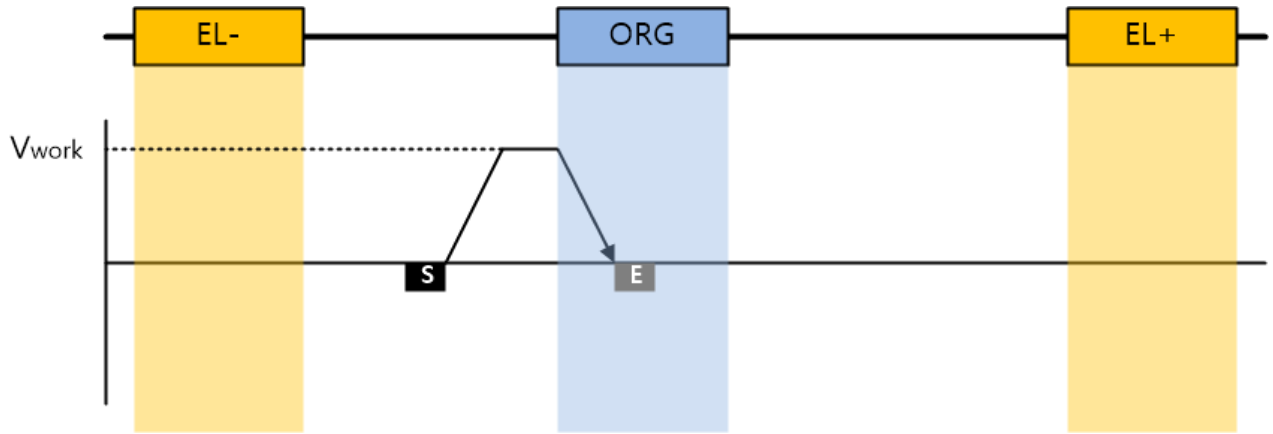

### ORG ON → STOP

- 원점 센서 감지 시 정지합니다.
- 정지 위치를 '0'으로 간주합니다.
- 14번의 모드는 터치프로브를 사용하지 않습니다.

## 102

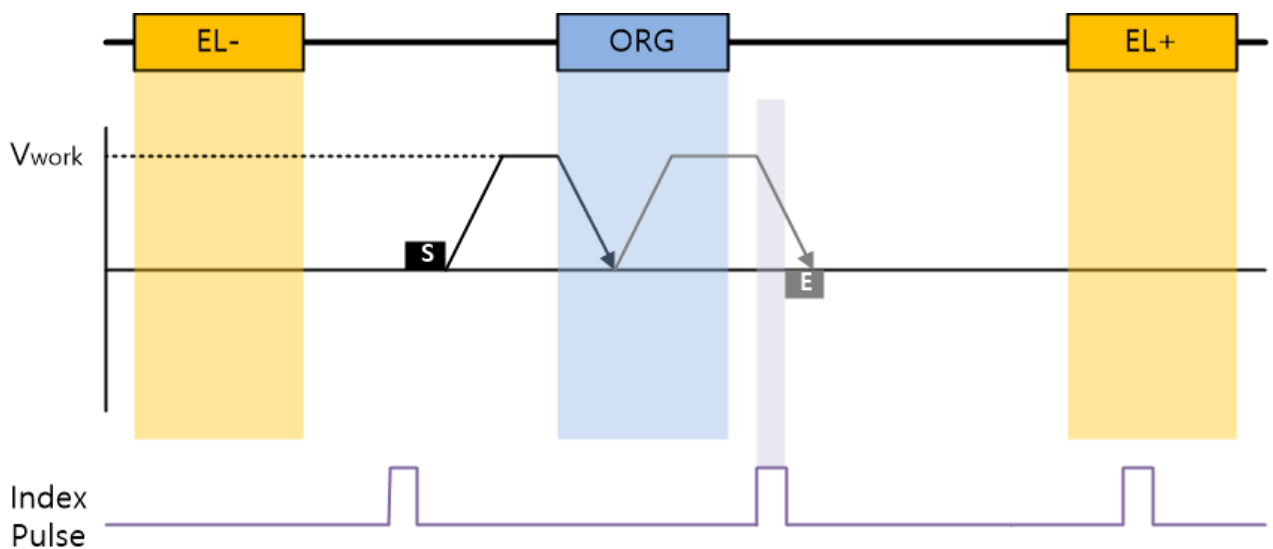

**ORG ON → STOP → FWD → Z-Pulse ON → STOP**

- 원점센서 감지 후 정지합니다.
- 홈복귀 시작방향으로 추가 이송 후 Z상 감지 시 정지합니다.

103

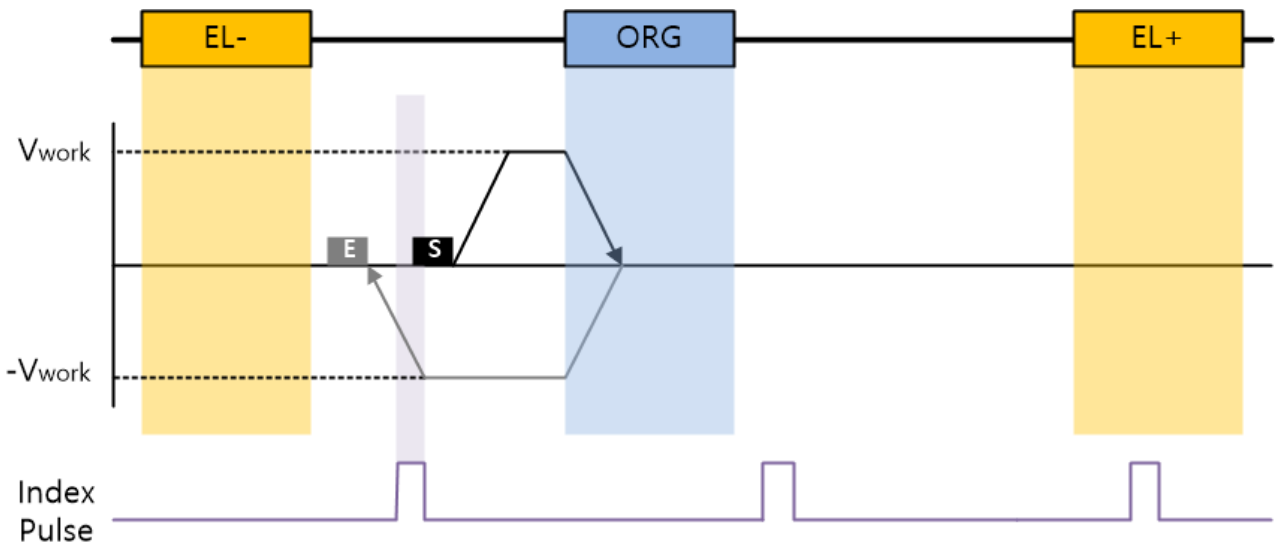

**ORG ON → STOP → BWD → Z-Pulse ON → STOP**

- 원점센서 감지 후 정지합니다.
- 홈복귀 시작 반대방향으로 추가 이송 후 Z상 감지 시 정지합니다.

104, 114

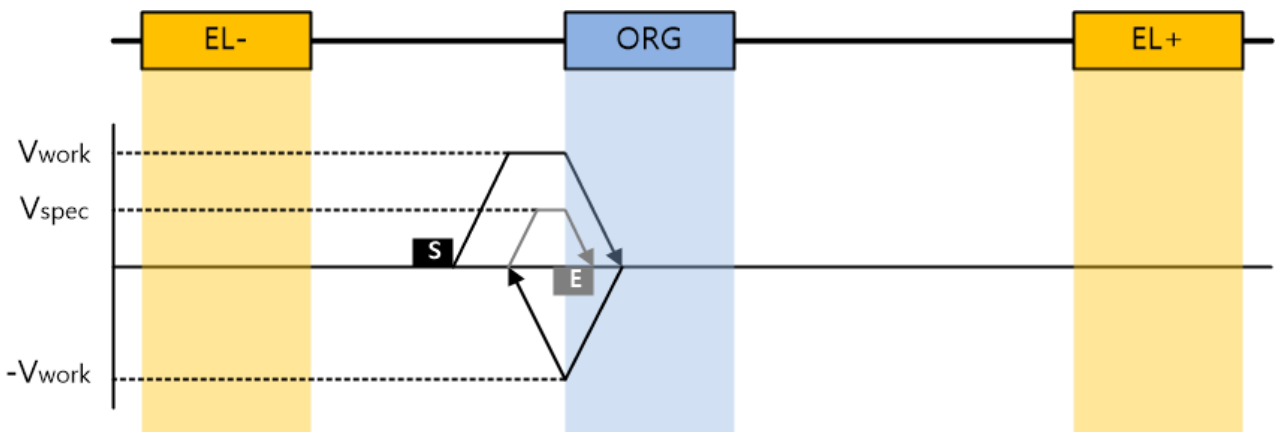

**ORG ON → STOP → BWD → ORG OFF → STOP → FWD(HomeSpec) → ORG ON → STOP**

- 원점센서 감지 후 정지합니다.
- 홈복귀 시작 반대 방향으로 이송하며, 원점센서가 감지되지 않으면 정지합니다.
- 홈복귀 시작 방향으로 이송하며, 원점센서가 감지되면 정지합니다.
  - 2단계 속도(HomeSpecSpeed)로 이송합니다.
  - 2단계 속도를 낮게 설정하는 경우, 정밀한 홈복귀가 가능합니다.
- 114번의 모드는 터치프로브를 사용하지 않습니다.

105

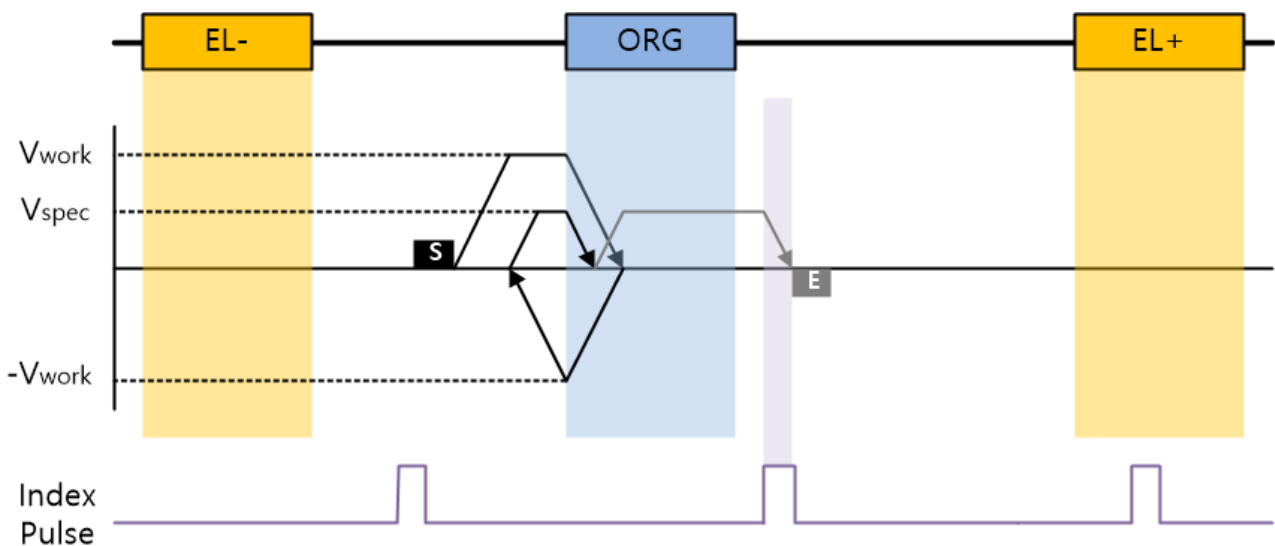
**ORG ON → STOP → BWD → ORG OFF → STOP → FWD(HomeSpec) → ORG ON → STOP → FWD(HS) → Z-Pulse ON → STOP**

- 원점센서 감지 후 정지합니다.
- 홈복귀 시작 반대 방향으로 이송하며, 원점센서가 감지되지 않으면 정지합니다.
- 홈복귀 시작 방향으로 이송하며, 원점센서가 감지되면 정지합니다.
  - 2단계 속도(HomeSpecSpeed)로 이송합니다.
- 홈복귀 시작방향으로 이송하며, Z상이 감지되면 정지합니다.
  - 2단계 속도(HomeSpecSpeed)로 이송합니다.

106

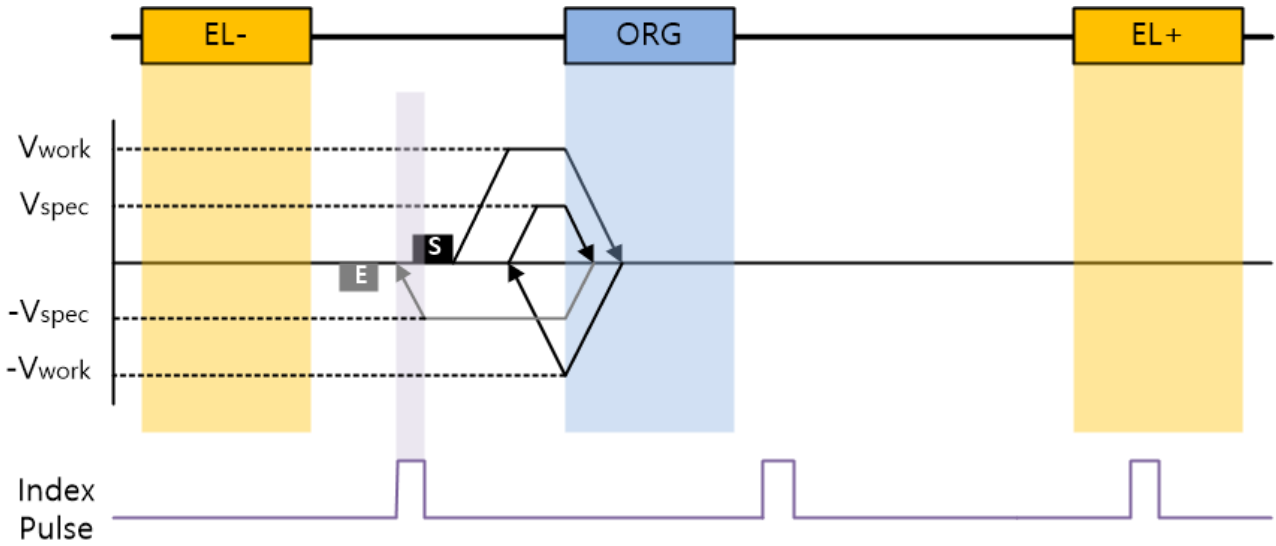

**ORG ON → STOP → BWD → ORG OFF → STOP → FWD(HomeSpec) → ORG ON → STOP → BWD(HS) → Z-Pulse ON → STOP**

- 원점센서 감지 후 정지합니다.
- 홈복귀 시작 반대 방향으로 이송하며, 원점센서가 감지되지 않으면 정지합니다.
- 홈복귀 시작 방향으로 이송하며, 원점센서가 감지되면 정지합니다.
  - 2단계 속도(HomeSpecSpeed)로 이송합니다.
- 홈복귀 시작 반대 방향으로 이송하며, Z상이 감지되면 정지합니다.
  - 2단계 속도(HomeSpecSpeed)로 이송합니다.

**107, 117**

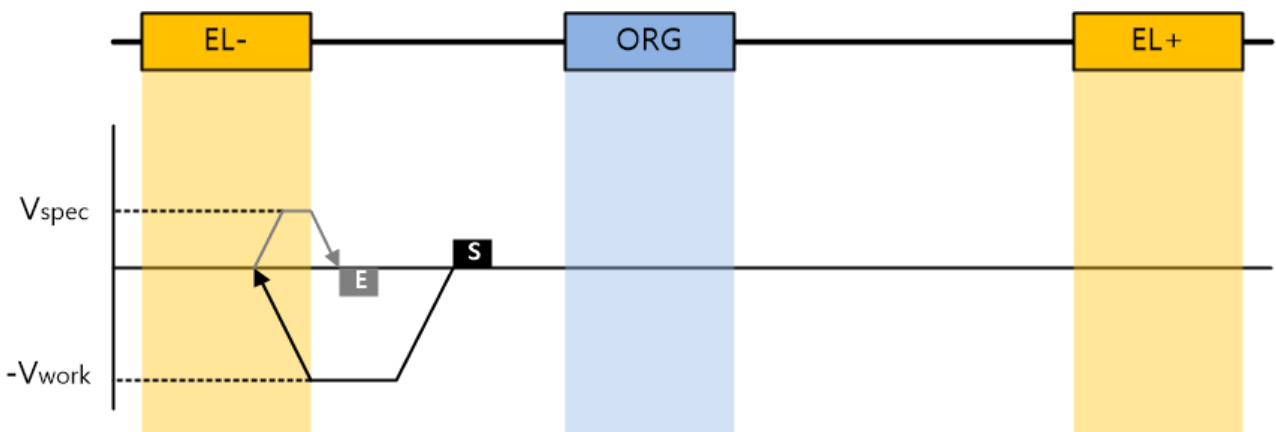

**EL ON → STOP → BWD(HS) → EL OFF → STOP**

- 리밋센서 감지 후 정지합니다.

- 홈복귀 시작 반대 방향으로 이송하며, 리밋센서가 감지되지 않으면 정지합니다.
- 114번의 모드는 터치프로브를 사용하지 않습니다.

108

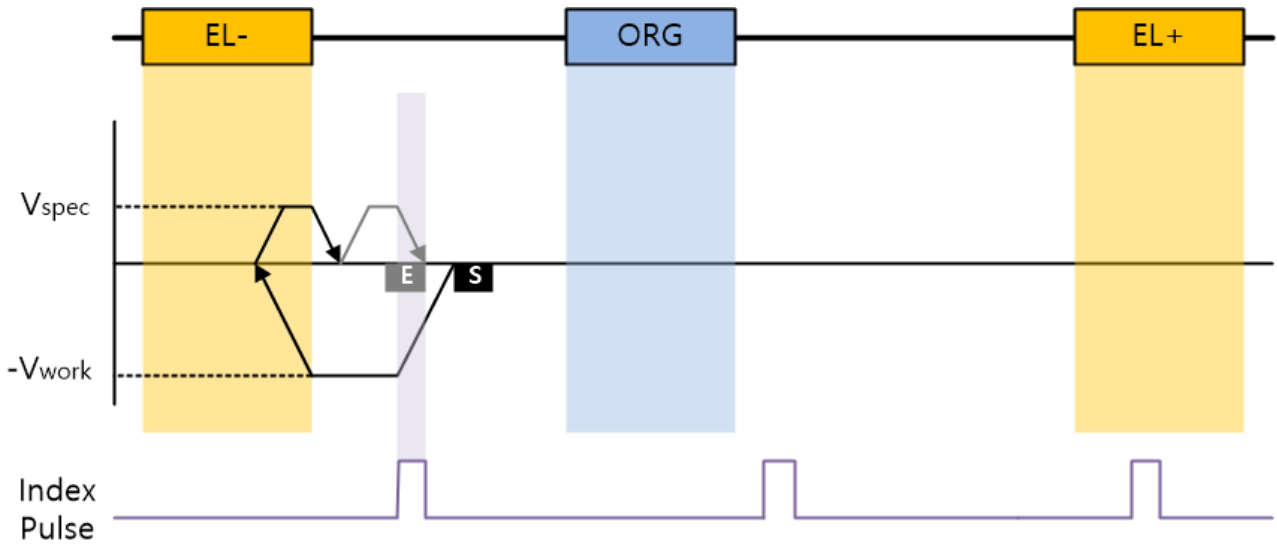

**EL ON → STOP → BWD(HS) → EL OFF → STOP → BWD(HS) → Z-Pulse ON → STOP**

- 리밋센서 감지 후 정지합니다.
- 홈복귀 시작 반대 방향으로 이송하며, 리밋센서가 감지되지 않으면 정지합니다.
- 홈복귀 시작 반대 방향으로 이송하며, Z상이 감지되면 정지합니다.

109

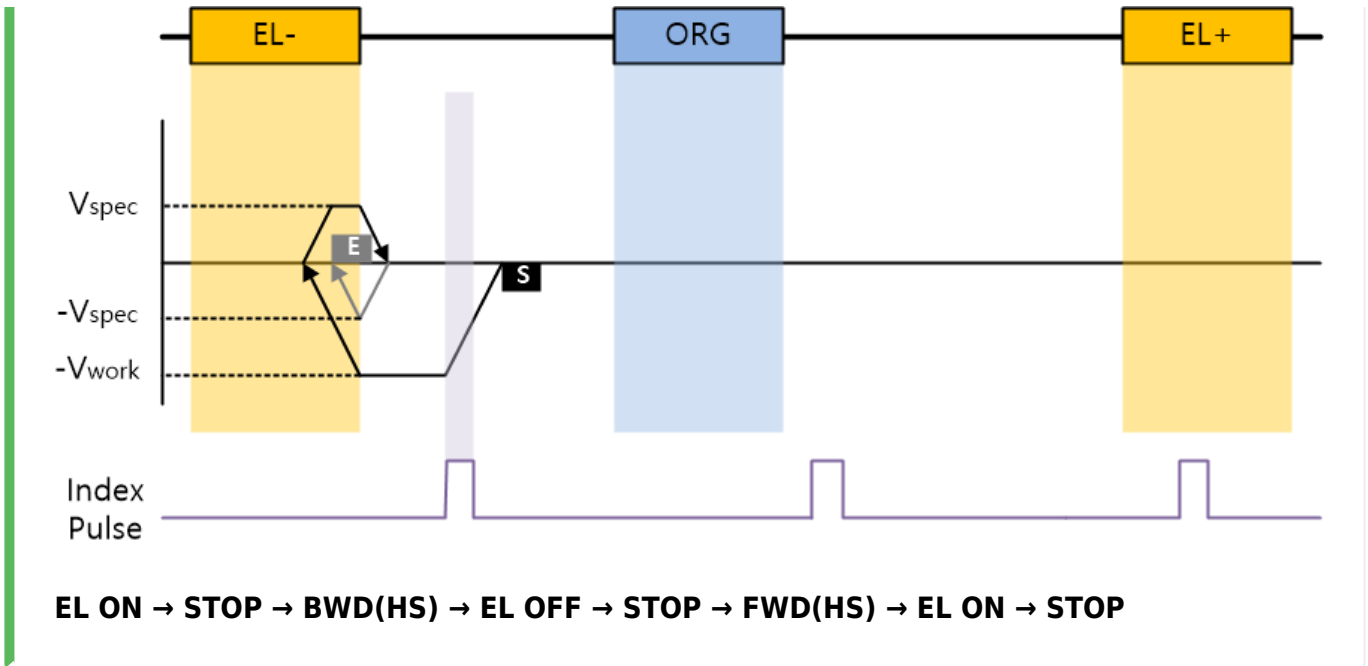

- 리밋센서 감지 후 정지합니다.
- 홈복귀 시작 반대 방향으로 이송하며, 리밋센서가 감지되지 않으면 정지합니다.
  - 2단계 속도(HomeSpecSpeed)로 이송합니다.
- 홈복귀 시작 방향으로 이송하며, 리밋센서 감지 후 정지합니다.
  - 2단계 속도(HomeSpecSpeed)로 이송합니다.

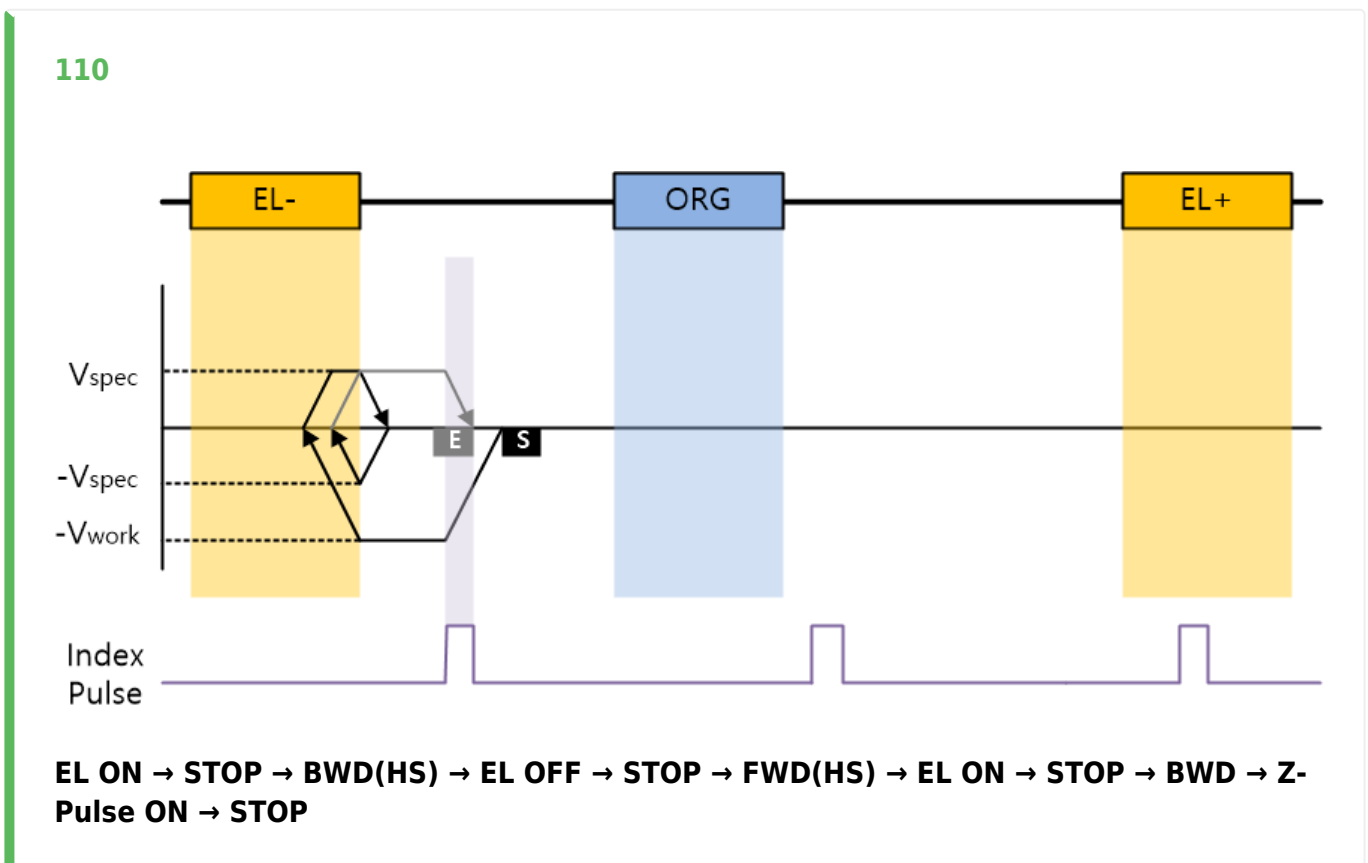

- 리밋센서 감지 후 정지합니다.
- 홈복귀 시작 반대 방향으로 이송하며, 리밋센서가 감지되지 않으면 정지합니다.
  - 2단계 속도(HomeSpecSpeed)로 이송합니다.
- 홈복귀 시작 방향으로 이송하며, 리밋센서 감지 후 정지합니다.
  - 2단계 속도(HomeSpecSpeed)로 이송합니다.
- 홈복귀 시작 반대 방향으로 이송하며, Z상이 감지되면 정지합니다.
  - 2단계 속도(HomeSpecSpeed)로 이송합니다.

## 121

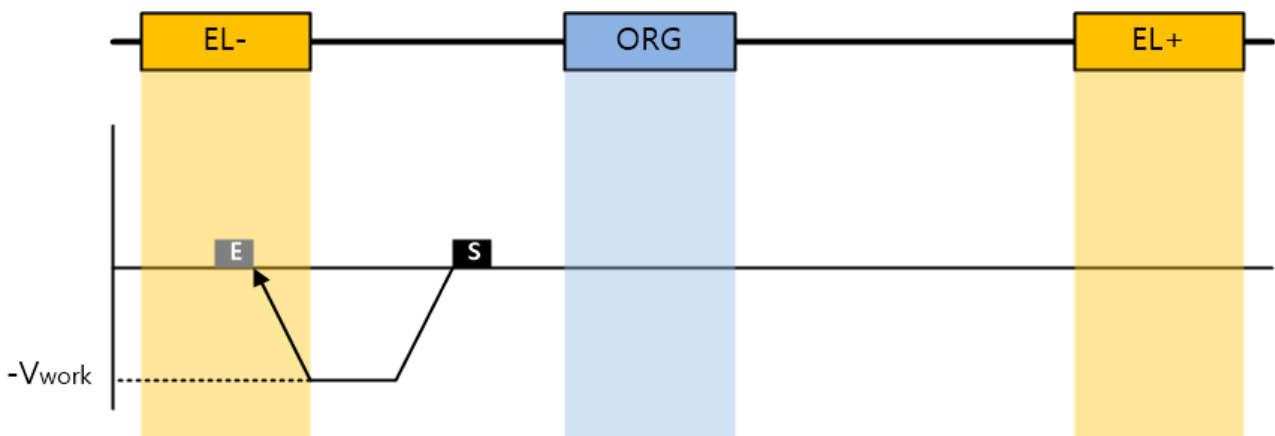
**EZ ON → STOP**

- 리밋센서 감지 후 정지합니다.
- 터치프로브를 사용하지 않습니다.

From:  
<https://www.comizoa.com/info/> - -

Permanent link:  
[https://www.comizoa.com/info/doku.php?id=platform:ethercat:70\\_users\\_guide:10\\_homing:20\\_masterhomemode&rev=1614312543](https://www.comizoa.com/info/doku.php?id=platform:ethercat:70_users_guide:10_homing:20_masterhomemode&rev=1614312543)

Last update: 2024/07/08 18:22